

保証書

品名: コンパクト衣類乾燥機		品番: SY-158
お買い上げ日 年 月 日		注文番号(ネットでご購入のお客様)・販売店名・住所・電話番号
保証期間(お買い上げ日から) 1年間		
お客様	お名前:	
	電話番号:	
	ご住所:(〒 -)	

※ご購入を証明するレシートまたは送り状、注文番号などがわかるものを必ず添付してください。

【保証規定】

取扱説明書、本体貼付ラベル等の注意書きに従った正常な使用状態で保証期間内に万一故障した場合には無償修理いたします。修理をご依頼になる場合は、カスタマーサポートセンターまでご連絡ください。

保証期間内でも次の場合は有償修理になります。

1. 使用上の誤りおよび不当な修理や改造による故障または損傷
2. お買い上げ後の落下、移動など輸送上の破損および設置時の破損または損傷
3. 火災、塩害、ガス害、地震、風水害、落雷など天災地変による故障または損傷
4. 指定以外の電源電圧を加えたことによる故障または損傷
5. 一般の家庭以外(業務用または業務用に近い長時間の使用)で使用した場合の故障または損傷
6. 保証書の提示がない場合
7. 保証書にお客様、お買い上げ日、販売店名の記入がない場合、あるいは字句を書きかえられた場合
8. ご使用後のキズ、変色、汚れ、および保管上の不備による故障または損傷
9. 不具合の原因が本製品以外(外部要因)による場合

本保証書は日本国内においてのみ有効です。(This warranty is valid only in Japan)

保証書は再発行しませんので紛失しないよう大切に保管してください。

この保証書は本書に明示した期間、条件のもとにおいて無償修理をお約束するものです。したがってこの保証書によって、お客様の法律上の権利を制限するものではありません。

お客様の個人情報は、本製品にかかわる業務においてのみ利用します。第三者が不当に触れることのないよう、弊社規定に基づき責任を持って管理いたします。

- 修理、使いかた、お手入れなどに関するご相談・ご依頼は、下記へご連絡ください。

お客様サポートセンター

 **0570-003-688**

受付時間: 月曜日～金曜日(土日祝日および弊社休日を除く) 10:00～17:30

メールでのお問い合わせ: info@souyi-japan.com

ソウイジャパン株式会社

〒141-0031 東京都品川区西五反田 2-13-6 セラヴィ3F

ホームページ: <http://www.souyi-japan.com>

公式オンラインショップ: <https://www.souyi-japan.shop>

ソウイジャパン公式SNS



LINE



Instagram

SOUYI® 取扱説明書(保証書付)

ご使用前にこの取扱説明書を良くお読みの上、正しくお使いください。
お読みになった後は、いつでも見られるところに保管してください。

コンパクト衣類乾燥機



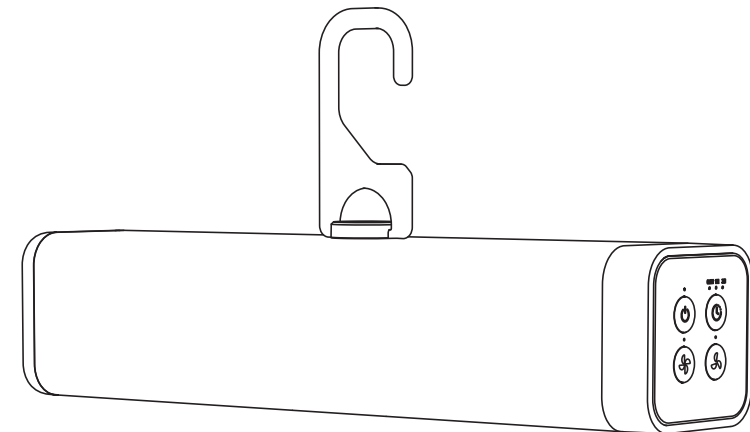

品番: SY-158













ソウイジャパン株式会社











安全上のご注意

ご使用前にこの「安全上のご注意」と本説明書を良くお読みいただき、正しくお使いください。お読みになった後はいつでも見られるところに保管してください。安全上のご注意は、製品を安全に正しくお使いいただき、あなたや他の人への危害や財産への損害を防ぐために、いろいろな絵表示をしています。

 警告 誤った使い方をしたときに、人が死亡または重傷を負う可能性が想定される内容を示しています。
 注意 誤った使い方をしたときに、人が傷害を負う可能性が想定される内容を示しています。
 誤った使い方をしたときに、人が傷害を負う可能性が想定される内容を示しています。
 この記号は、禁止される行為を表しています。

 警告	
 分解禁止 修理、改造、分解しないでください。火災、感電の原因になります。内部の点検・修理は販売店にご依頼ください。	 交流100V以外では使用しないでください。火災・故障の原因になります。
 電源コードは束ねたまま使用しないでください。感電、ショート、火災の原因になります。	 電源プラグの先端に金属片やごみを付着させないでください。感電、ショート、火災の原因になります。
 電源コードが傷ついている場合は使用しないでください。火災・故障の原因になります。	 電源コード、電源プラグを傷つけない。感電、ショート、火災の原因になります。
 子供だけで使用させたり、乳幼児の手の届くところで使用しないでください。感電や漏電、やけど・火災の原因になります。	 加熱を避ける為、乾燥機本体を覆わないでください。火災・故障の原因になります。
 本製品をお風呂場・シャワー・プール等の水場の近くで使用しないでください。感電や漏電、火災・故障の原因になります。	 振動のある場所や不安定で落下しやすい場所に設置しないでください。傾いて、けが、やけど、感電、漏電による火災の原因になります。
 濡れ手禁止 濡れた手で電源プラグをさわらないでください。感電・やけど・けがの原因になります。	 異常、故障時にはすぐに使用を中止し、ACアダプターを抜いてください。火災・感電の原因になります。
 引火性物質、火気の近くで使用しない。爆発や火災の原因になります。	 犬や猫などのペットが本体や電源コードを傷めないよう、ご注意ください。火災や故障の原因になります。

 警告	
 海外でご使用の際は、必ず変圧器をご使用ください。感電や火災・故障の原因になります。	 使用時以外は、電源プラグをコンセントから抜いてください。感電、漏電による火災の原因になります。
 水や雨のかかる場所で使わないでください。感電、ショート、故障の原因になります。	 本体に衝撃を与えないでください。落としたり、ものにぶつけると、故障の原因になります。
 屋外や浴室など湿気が多い場所で使用や保管をしないでください。感電、ショート、故障の原因になります。	 吸気口や吹き出し口に、ヘアピンなどの異物を入れないでください。感電したり異常過熱により発火することがあります。
 吸気口や吹き出し口をふさがないでください。過熱して火災の原因になります。	 熱器具（電気毛布・あなか・暖房器具など）と併用したり、近くで使用しないでください。火災や故障の原因になります。
 完全に密閉された空間では使用しないでください。ショート、故障、火災の原因になります。	 長時間にわたり、電源をオンにしたまま放置しないでください。ショート、故障、火災の原因になります。

 注意	
 伸縮ホースや吹き出し口側を持ってぶら下げたり、持ち運びしないでください。けがや故障の原因になります。	 皮革製品、平干し、陰干しの表記がある衣類は乾燥しないでください。衣類の傷みの原因になります。
 衣類の真下から乾燥は行わないでください。本体内に水が浸入し、感電の恐れがあります。	 乾燥中はふとんの上ののったり、重いものをのせたりしないでください。故障の原因になります。
 油（ガソリン、シンナー等）が付着した衣類は乾燥しないでください。発火の原因になります。	 絹製のふとんカバーは、高温に弱いものや黄変・変質しやすいものがあります。乾燥の際は、お買い求めのふとん販売店やふとんメーカーにご相談ください。
 吹き出し口を衣類に近づけすぎて乾燥しないでください。衣類の傷みの原因になります。	 長時間の使用によって電源が切れる場合があります。高温になると安全装置が作動し、電源が自動的に切れることがあります。
 脱水をしていない状態で濡れた衣類を乾燥させないでください。本体が高温になり、ショートや故障の原因になります。	 安全装置が作動した場合、時間をおいて本体を冷ましてから再度電源ボタンを押してご使用ください。

各部の名前

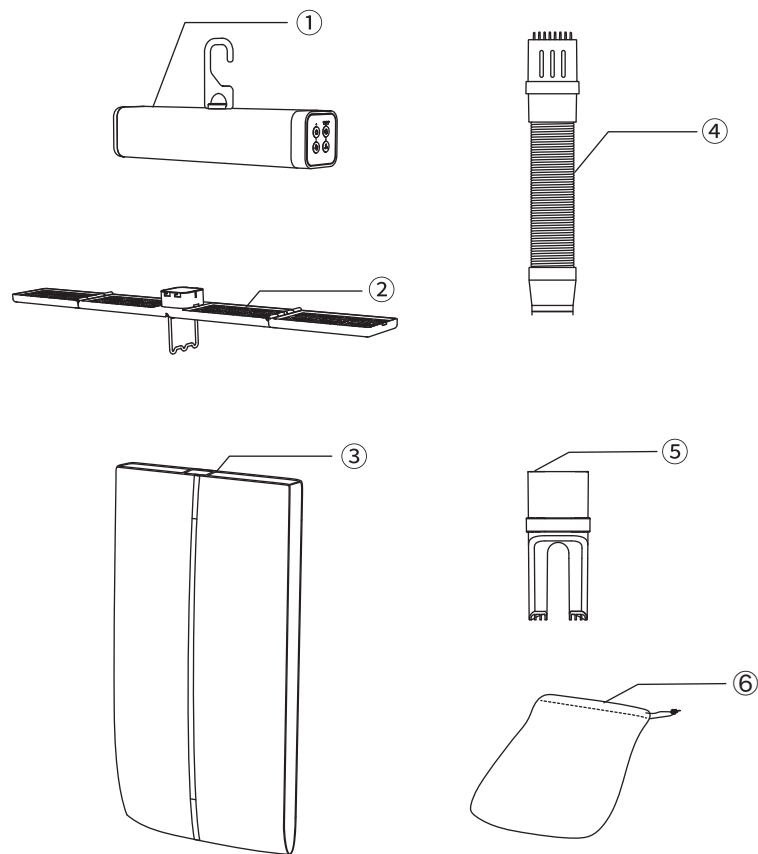

- ① 乾燥機本体
- ② 折りたたみ衣類ラック
- ③ 衣類カバー
- ④ 伸縮ホース
- ⑤ 靴用アタッチメント
- ⑥ 収納袋

使用方法 ○操作パネルについて

< 操作パネル表示 >

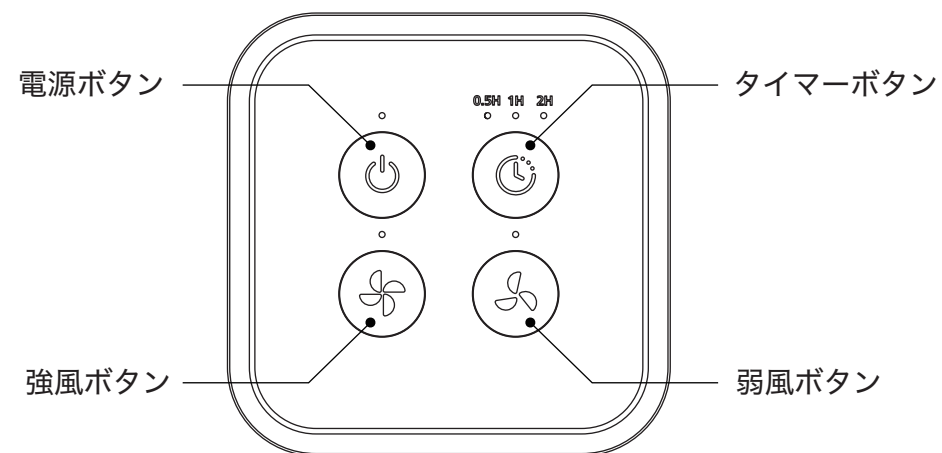

電源ボタン

本体の電源を ON/OFF にする際に押します。
電源を ON にするとランプが点灯します。



タイマーボタン

乾燥時間をタイマーで設定できます。0.5h (30分) ~3.5h (3時間半) まで選択が可能。ボタンを押すと指定した時間のランプが点灯します。

※1.5h (1時間半) ~3.5h (3時間半) を選択した場合、ランプが複数点灯します。

< 1.5h の場合 > < 2.5h の場合 > < 3h の場合 > < 3.5h の場合 >

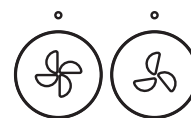

強風・弱風ボタン

本体の風量を設定できます。
ボタンを押すと選択した風量のランプが点灯します。

使用方法

○ 衣類乾燥機として使う場合

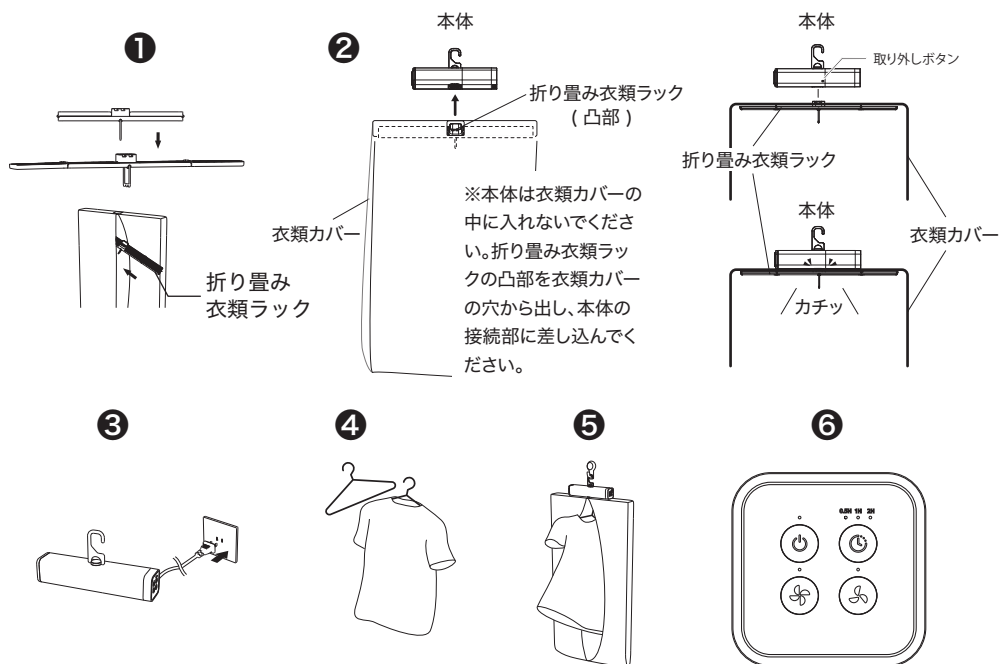

使用方法

○ ふとん乾燥機として使う場合

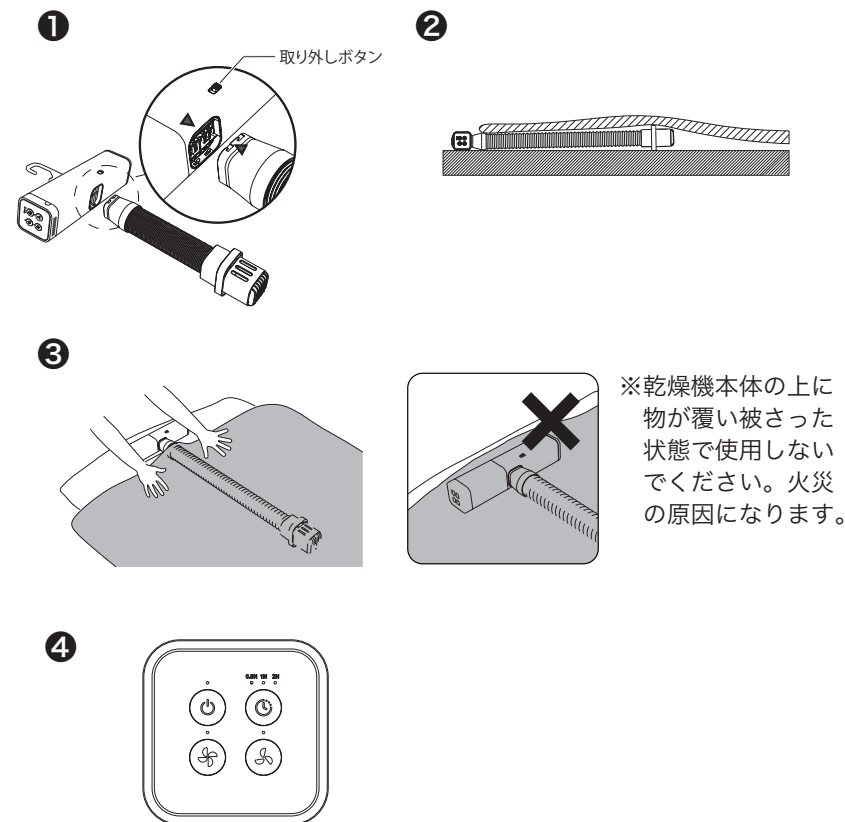

使用方法

○靴乾燥機として使う場合

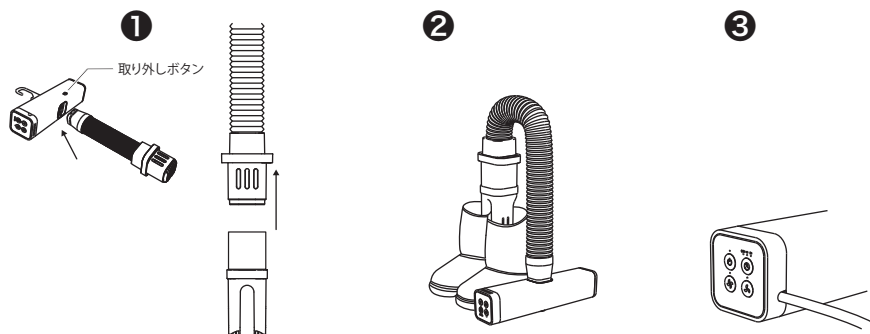

① 乾燥機本体に伸縮ホースと靴用アタッチメントを上記のように取り付けてください。

※伸縮ホースを取り外す際は、取り外しボタンを左にスライドしながら取り外してください。

② 乾燥したい靴に靴アタッチメントを差し込んでください。

③ 乾燥機本体の操作パネルの電源ボタンを押して電源をオンにし、乾燥時間と乾燥の強さを用途に合わせて選択してください。

※濡れたままの状態の靴を乾燥させないでください。濡れた靴は布等で水分を拭き取るか脱水をしてから、乾燥機を使用してください。本体が高温になり、安全装置が作動する場合があります。

※長時間の使用や本体が高温になると安全装置【サーモスタット】が作動し電源が自動的に切れる場合がありますが、これは不具合ではなく正常な動作です。安全装置が作動した場合、本体を冷ましてから再度電源ボタンを押してご使用ください。

使用方法

○クローゼットの乾燥機として使う場合

〈クローゼット 使用例①〉

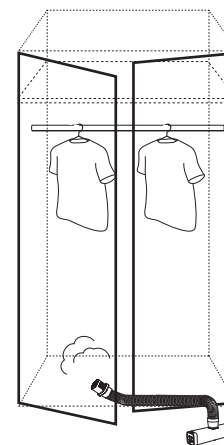

※扉は閉めないでください。

※本体の周りに物を置かないでください。

使用例① 本体をクローゼットの外に出して使う場合（推奨）

本体を置き、クローゼットの扉を少し開き、ホースを伸ばして、ノズル（吹き出し口）を乾燥する場所に向けてください。

※扉を閉め切らないでください。

使用例② 本体をクローゼットの中に入れて使う場合

クローゼットの扉を開き切り、本体をクローゼット内の設置したい場所に設置し、吹き出し口を図のように乾燥する場所に向けてください。本体をクローゼットの中に入れて使用する場合は、完全に扉を開き切り、必ず通気してください。

※床や壁・家具に温風が当たると材質を傷つける恐れがある為、温風が当たらないようにノズルを曲げるなど、工夫してください。

※温風が当たる物の耐熱温度を事前に確認してください。耐熱温度が70℃以下のものには温風を当てないでください。

※秋や冬の気温が低く乾燥する季節は一時的に湿度が上がる可能性があります。

※密閉された空間での使用は避けてください。また長時間の使用や電源の切り忘れは火災の原因になりますので、避けてください。本体の内部温度が高温に達した場合、自動で電源がオフになるか、ショートする可能性があります。

〈クローゼット 使用例②〉

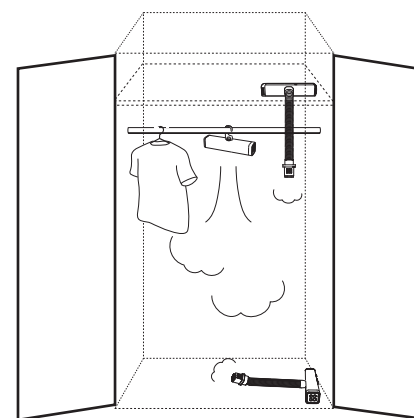

※扉は完全に開けてください。

※本体の周りに物を置かないでください。

使用方法 ○靴箱の乾燥機として使う場合

〈靴箱 使用例〉

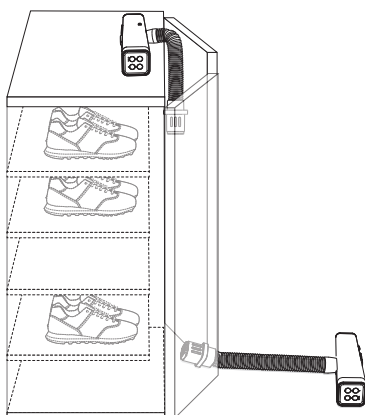

※扉は閉め切らないでください。

※本体の周りに物を置かないでください。

靴箱の扉を開け、ホースを伸ばして、ノズル(吹き出し口)を乾燥する場所に向けてください。乾燥機使用時は完全に扉を閉め切らず、温風が逃げないように少し扉を開いて、必ず通気してください。

※床や壁・家具に温風が当たると材質を傷つける恐れがある為、温風が当たらないようにノズルを曲げるなど、工夫してください。

※温風が当たる物の耐熱温度を事前に確認してください。耐熱温度が70℃以下のものには温風を当てないでください。

※秋や冬の気温が低く乾燥する季節は一時的に湿度が上がることがあります。

※密閉された空間での使用は避けてください。また長時間の使用や電源の切り忘れは火災の原因になりますので、避けてください。本体の内部温度が高温に達した場合、自動で電源がオフになるか、ショートする可能性があります。

乾燥の目安

※ 下記乾燥時間はあくまで目安となります。室温や素材、環境によって乾燥時間は変わります。



・下着の場合(サイズ:L)

ポリエステル素材

綿素材

上下1セット乾燥:約30分程度

1枚乾燥:約40分程度



・Tシャツの場合(サイズ:L)

ポリエステル素材

綿素材

1枚乾燥:約30分程度

1枚乾燥:約120分程度

3枚乾燥:約90分程度



・長袖シャツの場合(サイズ:L)

ポリエステル素材

綿素材

1枚乾燥:約40分程度

1枚乾燥:約120分程度

3枚乾燥:約90分程度



・薄手セーター・薄手のジャケットの場合(サイズ:L)

ポリエステル素材

1枚乾燥:約30分程度

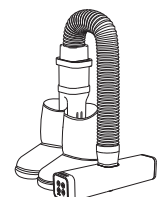

・靴(くつ)の場合

スニーカー

子供の上履き

〈湿った状態〉

〈湿った状態〉

1足乾燥:約20分程度

1足乾燥:約10分程度

〈洗濯・脱水後〉

〈洗濯・脱水後〉

1足乾燥:約90分程度

1足乾燥:約30分程度

乾燥の目安

※ 下記乾燥時間はあくまで目安となります。室温や素材、環境によって乾燥時間は変わります。



・ こども用体操着の場合

綿・ポリエステル混合素材

上下セット乾燥：約 90 分程度



・ ふとんの場合

1 枚乾燥：約 30 分程度で暖くなる

注意 ⚠

- ・シルクやレザー等の素材や著しく熱や乾燥に弱い素材を使用しないでください。
- ・本製品に水分が絞り切れていない濡れた衣類等を使用しないでください。故障を引き起こす恐れがあります。(上記乾燥時間はあくまで目安となります。室温や環境によって乾燥時間は変わります。ご了承ください。)
- ・プラスチック等の樹脂製ハンガーの種類によっては耐熱温度が低いものもあり、変形や破損する場合があります。
- ・ふとん乾燥する場合、本体部分がふとんや毛布にかからないように気をつけてください。本体の故障や火災の原因になります。
- ・使用中に異常な煙、匂い、誤作動等の現象が起きた場合は、速やかに使用を止め、電源を抜いてください。

< 温風の温度目安 >

下記の表は温風の温度についての計測値になります。(自社調べ)

吹き出し口		衣類カバー内部		伸縮ホース (短い状態)		靴用アタッチメント (短い状態)	
強	弱	強	弱	強	弱	強	弱
約 66℃	約 68℃	約 79℃	約 82℃	約 65℃	約 67℃	約 64℃	約 66℃

※ 上記の計測値はあくまで目安となります。室温や環境によって乾燥時間は変わります。

※ 計測方法(自社調べ)：本体を稼働した後、温風の温度が安定してから、3分後に計測。吹き出し口付近の温度を計測。伸縮ホース・靴用アタッチメント使用時は先端の吹き出し口付近の温度を計測。

お手入れについて

1. 乾いた布で本体やパーツ類を拭いてください。
2. ※本体には食器用洗剤や家庭用クリーナー等のご使用いただけますが、漂白剤等の腐食剤はご使用いただけません。
3. パーツ類は取り外し可能・水洗い可能になります。
※本体部分は水洗いできませんので、ご注意ください。
伸縮ホースはホース部分とコネクタ部分を取り外して水洗いが可能です。

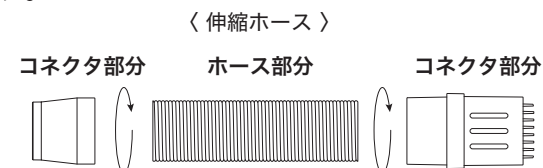

4. 水洗い後は、完全に乾燥させた後にご使用ください。
5. 衣類カバーと収納ケース袋は手洗いでのみ洗うことができます。

〈衣類カバー〉

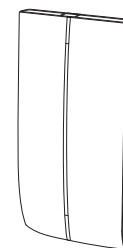

〈収納袋〉



※電源プラグを抜き、パーツ類が完全に冷えてからお手入れしてください。

※本体表面に油汚れや埃が付着すると変色する恐れがありますので、定期的なお手入れをおすすめします。

故障かな？と思ったら

使用中に異常が生じた場合は、修理を依頼される前に本書をよくお読みのうえ、以下の項目を確認してください。

症状	考えられる原因	処置
電源を入れても作動しない	電源プラグが正しくコンセントに接続されていない	電源プラグをコンセントに確実に差しこむ
	電源が入っていない	電源ボタンをオンにする
	操作パネルの破損	表示ランプが消灯しているか、選択ボタンが反応していないことを確認し、お客様サポートセンターまでご連絡ください
乾燥ムラがある	服が多すぎる、服が長すぎる、または服の素材が厚すぎる	乾燥表示に従い、適切な量の衣類をセットしてください
	乾いた衣類が完全に脱水されていない	衣類を完全に脱水してから利用してください
	衣類が吹き出し口を塞いでしまっている	衣類をセットし直す
靴が乾燥しない	靴用アタッチメントの差し込み口が靴にしっかりセットされていない	靴用アタッチメントの差し込み口を靴にしっかりセットし直す
電源が自動的にオフになってしまう	吹き出し口・吸気口の空気の出入口が止められると、本体内部の温度が異常上昇し、自動的に電源がオフになります	吹き出し口・吸気口の状態を確認し、衣類の位置を調整してください
	密閉した空間での使用や高温な環境下での操作により、本体内部の温度が異常上昇を引き起こし、電源がオフになります	一時的に使用を止め、電源プラグをコンセントから抜き、本体温度を下げる為、少し時間が経ってから、電源を入れなおしてください。電源が入らない場合は、お客様サポートセンターまでご連絡ください
	操作パネルの破損	表示ランプが消灯しているか、選択ボタンが反応していないことを確認し、お客様サポートセンターまでご連絡ください
	長時間使用により、本体が高温になり、安全装置【サーモスタット】が作動する場合	電源が自動的に切れる場合がありますが、これは不具合ではなく正常な動作です。安全装置が作動した場合、本体を冷ましてから再度電源ボタンを押してご使用ください。

それでも解決できないときは、お買い上げの販売店または弊社にお問い合わせください。

製品仕様

品番	SY-158
J A N	4571390309609
カラー	ホワイト
定格電圧	AC100V
消費電力	300W
温度ヒューズ	172℃
外形寸法	約286(幅)×60(奥行)×66(高)mm
質量(重量)	約554g(本体)
電源コード長さ	約1.8m
主な材質	本体:ABS樹脂 収納袋:ポリエステル 衣類カバー:ポリエステル
生産国	中国

※ 製品の外観および仕様は予告なく変更することがあります。

保証とアフターサービス

- 1.保証書(本書裏表紙)には必ず「販売店名」「お買い上げ日」「注文番号(ネットでご購入のお客様)」などをご記入頂き保証内容をお読みの上、お買い上げレシートと共に大切に保管してください。
- 2.保証期間はお買い上げ日より1年間です。
- 3.製品に異常のある場合は、お客様ご自身で修理したり、分解することは危険です。
- 4.ご不明な点や修理に関するご質問は、お買い上げの販売店または弊社までお問い合わせください。